

MECHANICAL GIB SLIDE SHEAR

# M-TYPE

メカニカル・シャー・シリーズ

# Series

632/1245/2045/2545/3045/4045/6045Ⅱ

1260/2060/2560/3060/4065

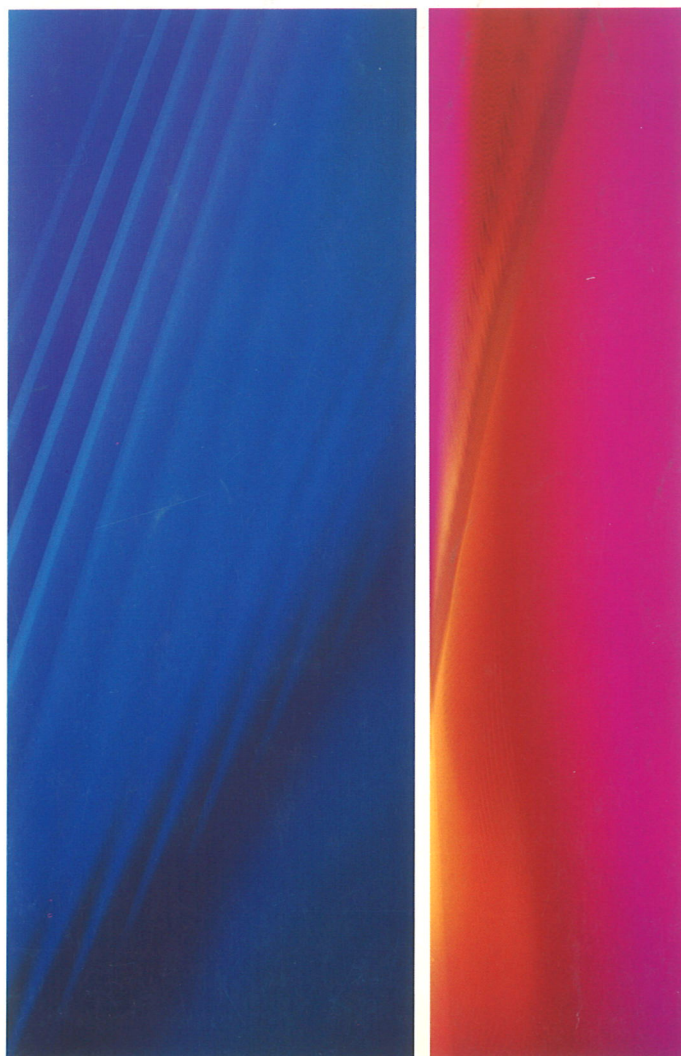

 **AMADA**

人にやさしくシステムアップ

MECHANICAL GIB SLIDE SHEAR

# M-TYPE Series

1968年のデビュー以来、世界中のお客様から高い評価と称賛をいただいているアマダのMタイプ・シヤー。いつの時代でも「マシン」に要求される高精度、経済性、耐久性、操作性の良さ、……といった基本性能をハイレベルでまとめあげた、トータルバランスにすぐれたシヤーリング・マシンです。

## メカ・シヤーの 正しい基本。

メカ式ならではのシャープですばやい切断は薄板、中厚板加工に威力を発揮、ワイドなバリエーションと豊富なオプションで様々な加工ニーズに対応します。年月を経て熟成された機能と磨きぬかれた基本性能、経済性で高い信頼と実績を誇るMタイプ・シヤーは、お客様の高効率・高生産を約束する、正統派メカニカル・シヤーです。



※写真はM-2545電動クリアランス付(オプション)

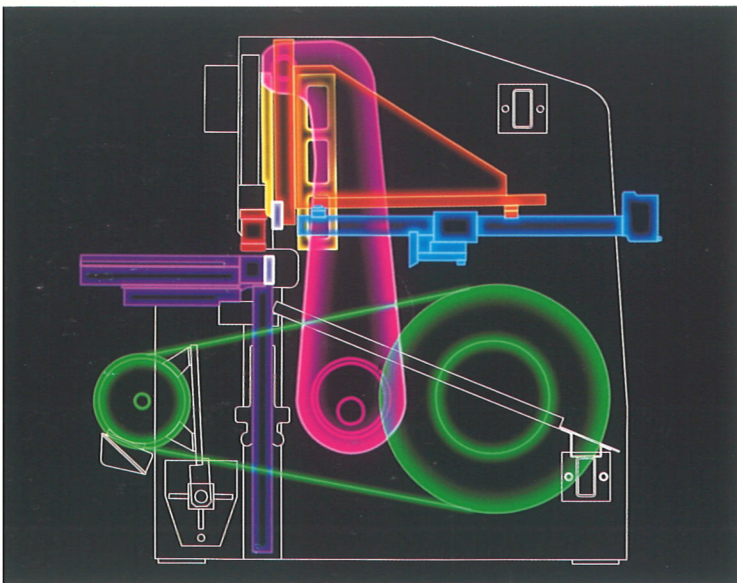

### ●鋼板の組立構造フレーム

フレームは溶接部分と铸造部分を最少限におさえた鋼板の組立構造で、内部応力の残留、歪がほとんどないので、加工時の高い安定性が得られます。

### ●アンダードライブ方式/各種装置

駆動機構を機械下部に設置したアンダードライブ方式を採用。さらに駆動部の完全カバー、板押さえプロテクターの各種装置が完備しています。  
 (板押さえプロテクター、カバー付フットスイッチ、非常用停止ボタン、ノンリピート装置、操作回路すべて100V以下、フレキシブルチューブ採用など。)

### ●マイコン制御・テンキー入力方式バックゲージ

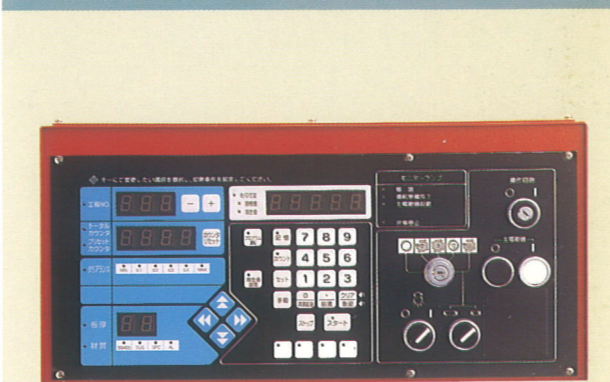

クリアランス (オプション)

テンキーにより最大100ステップの切断寸法を簡単に入力することができ、多工程の連続作業もプログラム運転により、容易に行えます。設定値は0.1mm単位でデジタル表示されます。またワーク実寸との補正も簡単に行えるなど機能も充実。加えて、集中コントロールパネルの操作性の良さと、段取り時間を大幅に短縮、効率の良い加工を実現しました。

### ●電磁摩擦クラッチブレーキ

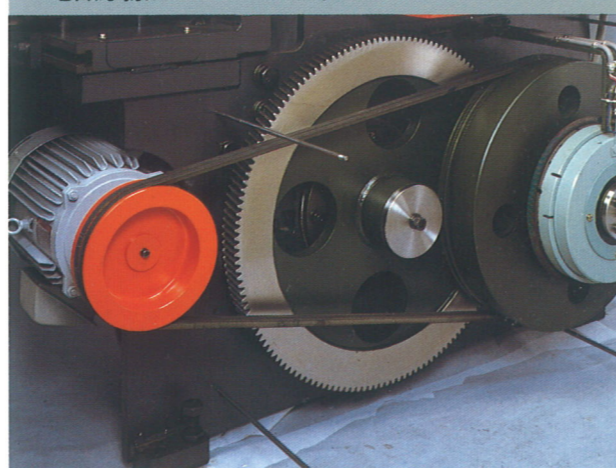

クラッチブレーキは電磁摩擦式を採用。切断時の衝撃の解消をはかるとともに作業音も低減、無負荷運転時で67ホン以下です。

※撮影のためカバーを取り外してあります。

### ●ジャッキボルト式ブレードクリアランス

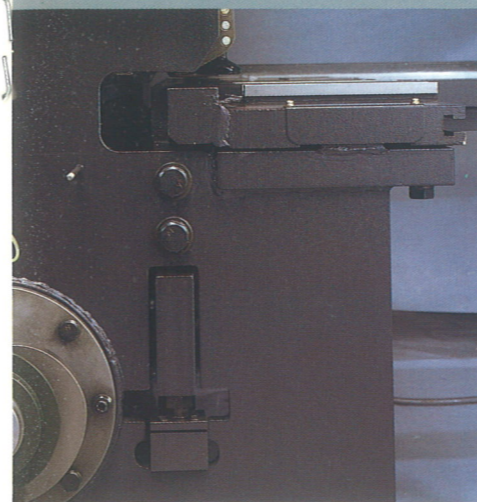

組立構造により、ブレードの交換および研磨後の再取り付け時、シム調整は不要で、垂沿直両方向の調整が行えます(実用新案)。

※撮影のためカバーを取り外してあります。

### ●自動切断機能

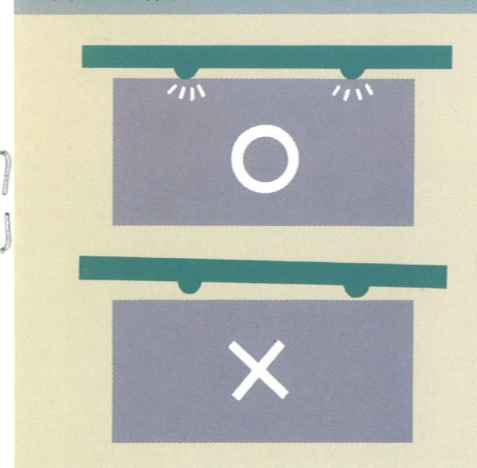

材料をゲージの2カ所の自動接点に接触させるだけでラムが自動的に下降しますのでフットスイッチを踏むことなく切断作業が行えます。同一寸法の多量切断に、威力を発揮する機能です。

### ●独立式の強力な油圧板押さえ

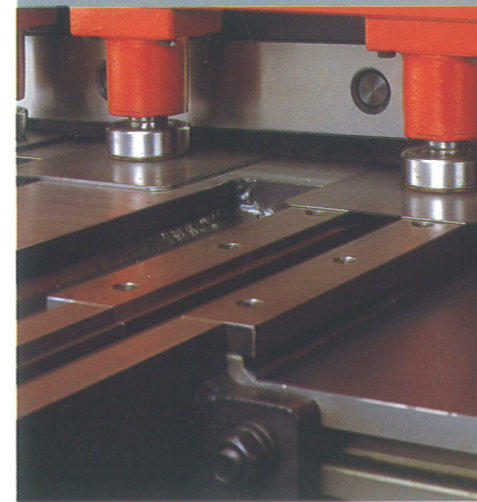

板押さえは1本毎に材料を強力にクランプ。ウレタンパッドが付いているので材料に傷を付けることはありません。

※撮影のため板押さえプロテクターを取り外してあります。

### ●ケガキ合わせ用ライトビーム

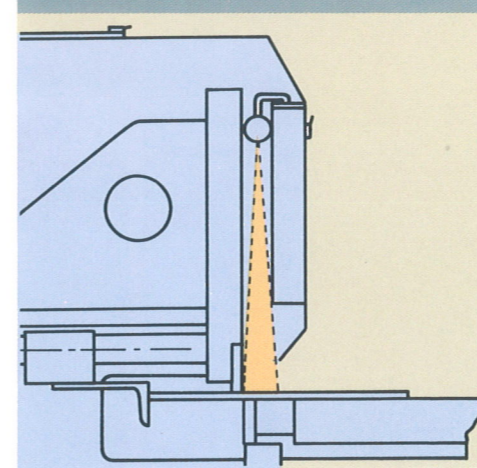

ケガキ用ライトが本体に内蔵され、刃影に合わせただけで誰でも簡単に正確な加工が行えます。

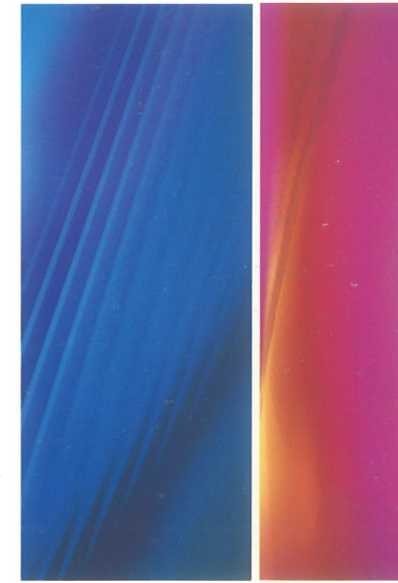

# 優れた機能をサポートする豊富なオプション群。

- 1m エアサポート  
薄板1m バックゲージに対応する専用のエア式材料支持装置です。
- エア式板押さえ  
カラー鋼板、ステンレス鏡面など薄板の加工時に板押さえによるキズ、マークを防ぎます。
- テーブル面フリーペア  
材料のテーブル上での移動がスムーズになります。
- サイドゲージ/フロントサポート (M632を除く)  
標準の1m に対して1.5m、2m、2.5m、3m、4m を設定しております。
- 90°板押さえ  
大口径の板押さえによりブレードのキワを押さえ、材料のロスをふせぎます。
- 簡易フロントゲージ  
マグネスケールを採用し、デジタル表示により、寸法設定がワンタッチで行える画期的な前面式ストッパーです。

## ●電磁サポート

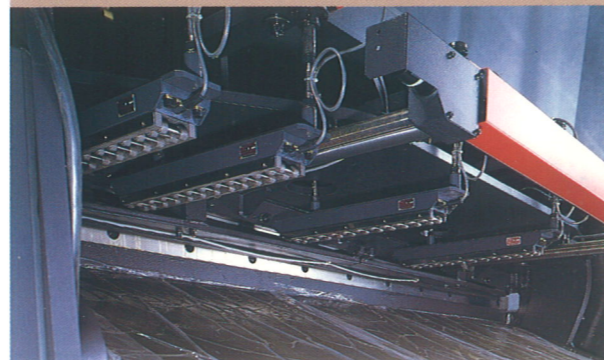

軟鋼材、磁性材用のマグネット式サポート装置。ダイヤル操作による磁力調整で、支持力を板厚に合わせることができ、s.p.m. を落とさずにマシンの能力を十分に発揮することができます。

## ●平ベルトコンベア

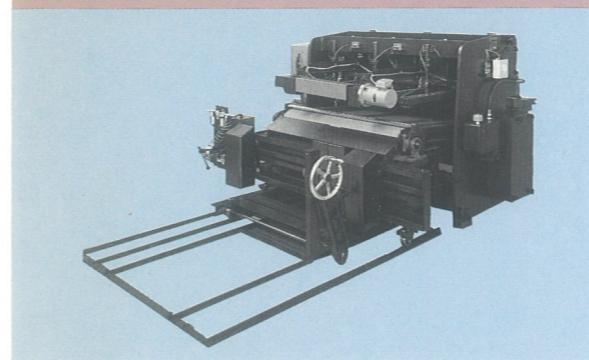

## ●リターンコンベア

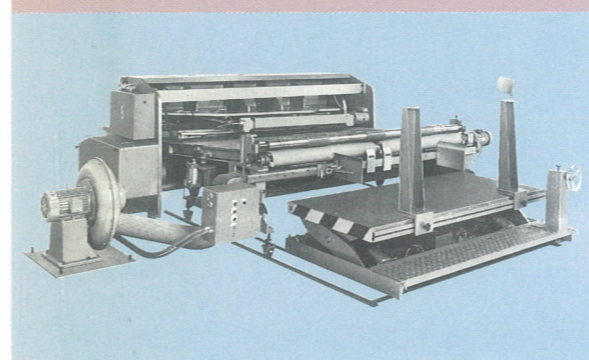

## ●エアサポートコンベア

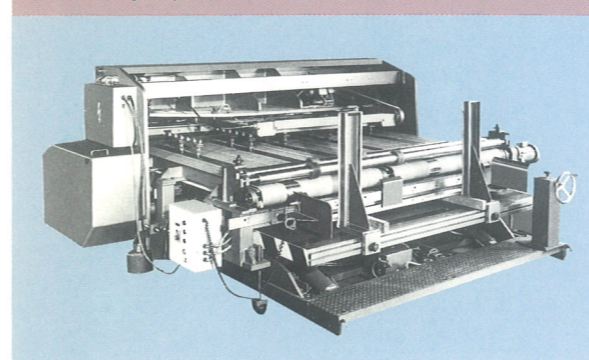

## ●電動クリアランス

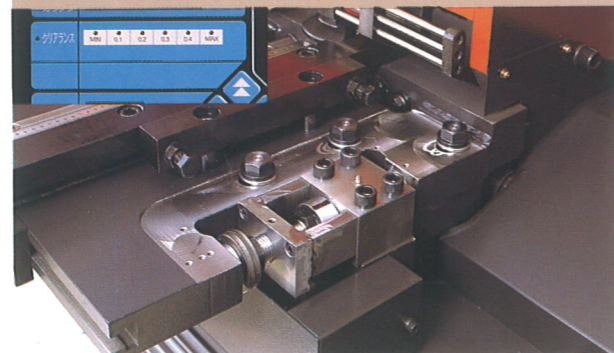

加工板厚に応じた最適なクリアランスを前面の操作パネルでワンタッチ設定することができます。

## ●エアサポート

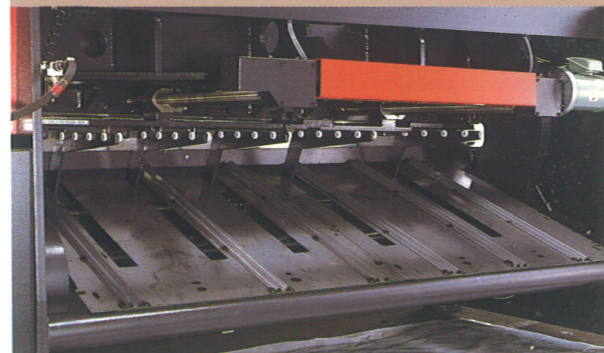

非磁性材用の後部材料支持装置。薄幅広切断において、高い精度が得られ、サポートアームにプラスチックローラーを装備しているため、材料にキズが付きません。また、使用しない時はシューターの下に格納できます。

## ●ショートリターンコンベア



シャー本体に内蔵されている省スペース型です。落下音、キズを大幅に低減しました。現場で威力を発揮する、リターン、サポートなど各種の機能を装備しています。

## ●NCフロントゲージAMADAN-FG



シャーリング作業のフロント位置決めをNC制御する自動定寸装置。ワーク位置決め段取り時間を大幅に短縮、材料のダレもなく、誰でも簡単に高精度加工が行えます。NC加工後の多数個取り切断やトリミング加工にも威力を発揮。最大999工程(99プログラム)を入力・記憶できるほか、自己診断機能、アラーム表示など多彩な機能を搭載しています。

# MECHANICAL GIB SLIDE SHEAR M-TYPE Series

## ●平ベルトコンベア

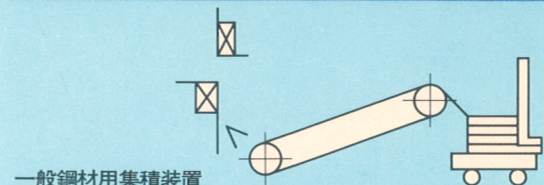

- 一般鋼材用集積装置
- 連続切断で生じる多量の製品を、機械後方に搬出して、台車上に集積。
  - 製品と端材を分ける「端材シューター」付き。

## ●傷軽減平ベルトコンベア

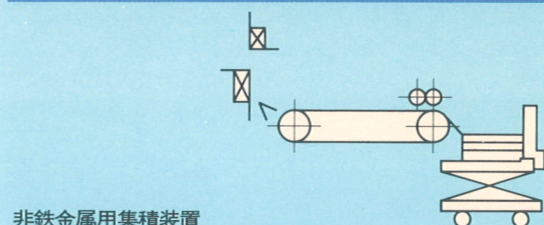

- 非鉄金属用集積装置
- 集積時の傷を軽減するダブルピンチローラーやリフター台車などを装備。
  - インバーターの採用により、材料に合ったベルト速度が設定可能。

## ●リターンコンベア

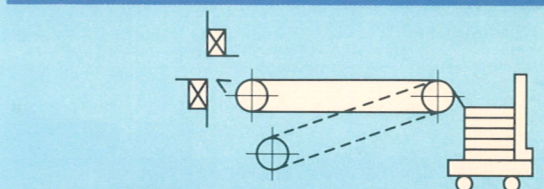

- 一般板金用多機能コンベア
- リターン機能で製品リターン・トリミング作業も簡単。
  - サポート機能で大板のダレを防止。確実なバックゲージ突き当てが可能。

## ●傷軽減リターンコンベア

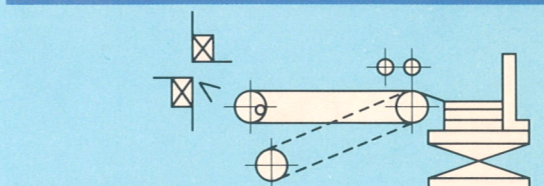

- 非鉄板金用多機能コンベア
- リターンコンベアに、ダブルピンチローラーやリフター台車などの非鉄金属用装備をドッキング。きわめて広範囲な材料・作業に適合。

## ●エアサポートコンベア

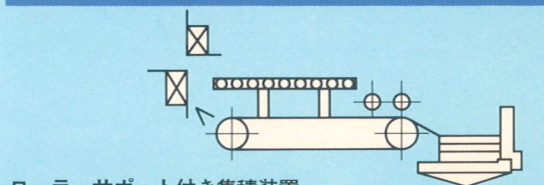

- ローラーサポート付き集積装置
- サポート能力を重視した大板切断装置。
  - サポートを「OFF」にして、傷軽減ベルトコンベアとしても使用可能。

# M-TYPE Series

● 寸法図

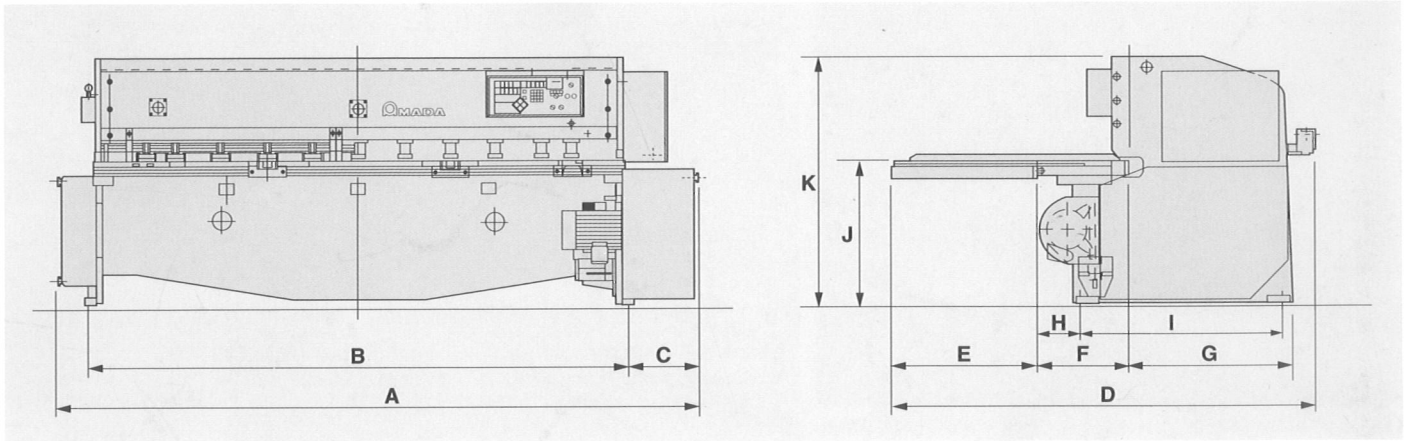

■単位は (mm)

	M-632	M-1245	M-1260	M-2045	M-2060	M-2545	M-2560	M-3045	M-3060	M-4045	M-4065	M-6045II
A	1350	2120	2240	3050	3075	3564	3589	4235	4235	5295	5430	7330
B	823	1580	1674	2484	2484	2984	2984	3650	3650	4710	4710	6820
C	325	355	388	388	413	395	420	415	415	415	550	430
D	1180	2230	2230	2230	2330	2330	2430	2441	2848	2848	2948	3000
E	165	800	800	800	800	800	800	800	800	800	800	800
F	340	400	400	400	500	500	600	600	600	600	700	700
G	390	780	913	913	913	910	912	1043	1105	1043	1115	1510
H	255	180	133	133	233	230	332	203	191	198	290	290
I	440	970	1130	1130	1130	1130	1130	1395	1470	1395	1470	1740
J	700	790	790	790	790	790	825	825	825	825	845	825
K	1018	1329	1350	1360	1360	1360	1397	1544	1730	1627	1720	2175

■単位はmm

●仕様

		M-632	M-1245	M-1260	M-2045	M-2060	M-2545	M-2560	M-3045	M-3060	M-4045	M-4065	M-6045II
切断能力 (mm)	板	普通鋼 (引張り強さ 45kg/mm <sup>2</sup> 相当)	3.2	4.5	6.5	4.5	6.5	4.5	6.5	4.5	6.5	6.5	4.5
		ステンレス (引張り強さ 60kg/mm <sup>2</sup> 相当)	2.0	3.0	4.0	3.0	4.0	3.0	4.0	3.0	4.0	4.5	3.0
	厚	アルミ (引張り強さ 25kg/mm <sup>2</sup> 相当)	4.0	6.0	9.0	6.0	9.0	6.0	9.0	6.0	9.0	9.0	6.0
		長さ (サイドゲージ基準)	650	1240	1240	2000	2000	2500	2500	3070	3070	4055	4055
ブレード型式		上刃：四方刃						下刃：四方刃					
ギャップ深さ (mm)		90	65	65	65	65	65	65	65	65	65	62	150
シャープ角 (度°分)		1°	1° 28'	1° 28'	1° 18'	1° 28'	1° 18'	1° 28'	1° 18'	1° 28'	1° 18'	1° 28'	1° 28'
ストローク数 (s.p.m.)		90	75	60	60	60	60	60	60	60	50	52	36
板押さえ (本)		スプリング式 4	油圧式分割ユニット 6		油圧式分割ユニット 9		油圧式分割ユニット 11		油圧式分割ユニット 13		油圧式分割ユニット 16		空圧式分割 ユニット 26
クラッチ・ブレーキ方式		電磁式											
メインモーター (kW)		2.2	3.7	5.5	5.5	5.5	5.5	7.5	7.5	11	11	11	11
バックゲージモーター (kW)		-	0.4	0.4	0.4	0.4	0.4	0.4	0.4	0.4	0.4	0.4	0.75
オートバックゲージ	測長範囲 (mm)	手動10~350	10~700	10~700	10~700	10~700	10~700	10~700	10~700	10~1000	10~1000	10~1000	10~1000
	移動速度 (mm/60Hz)	-	1800	1800	1800	1800	1800	1800	1800	1800	1800	1800	1800
ケガキ用ライトビーム (W×本)		-	40×2	40×2	40×2	40×2	40×3	40×3	40×4	40×4	40×5	40×5	40×6
機械重量 (kg)		1000	2700	3700	4600	4700	5300	5500	7100	8400	11000	14000	35000

※本仕様ならびに外観・装備は改良等のため予告なく変更することがあります。